

РУКОВОДСТВО  
ПО МОНТАЖУ

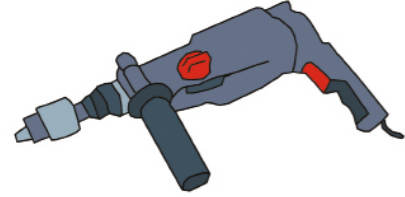

ИНСТРУМЕНТЫ ДЛЯ ПРОИЗВОДСТВА РАБОТ



Перфоратор

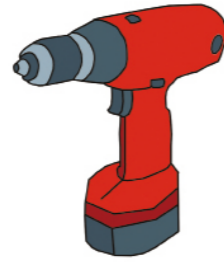

Шурупверт  
(или дрель)



Миксер для перемешивания  
раствора

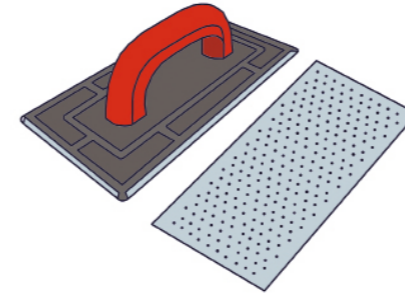

Терка шлифовальная

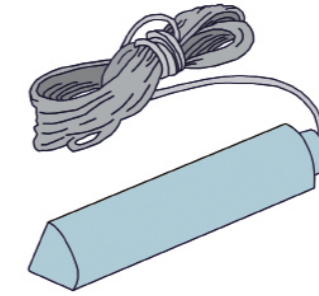

Отвес

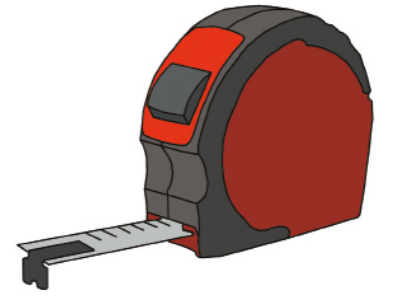

Рулетка

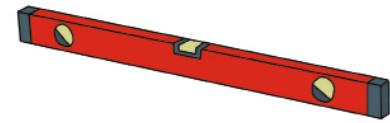

Уровень

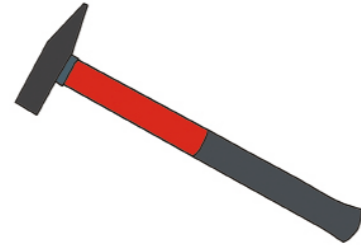

Молоток с резиновым  
наконечником

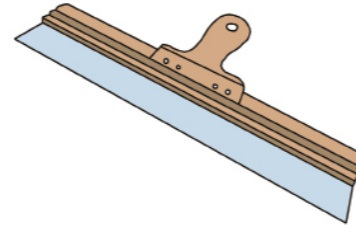

Штукатурный шпатель  
из нержавеющей стали

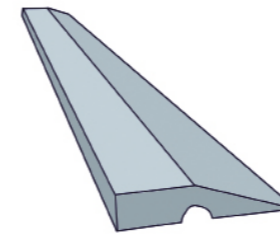

Правило

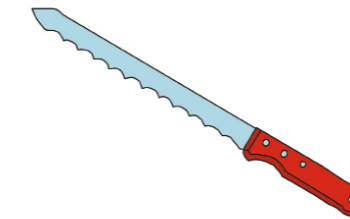

Нож

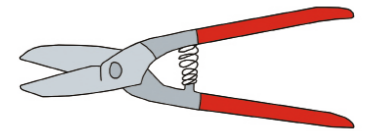

Ножницы по металлу

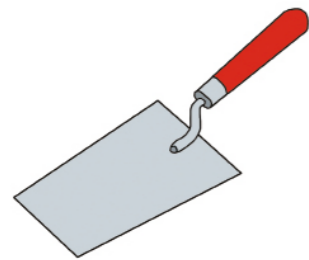

Кельма штукатурная  
прямоугольная  
из нержавеющей стали

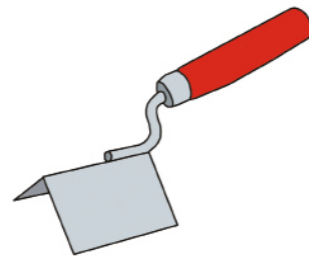

Кельма из нержавеющей  
стали для внешних углов

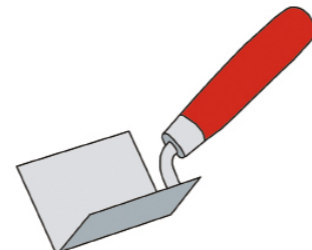

Кельма из нержавеющей  
стали для внутренних углов

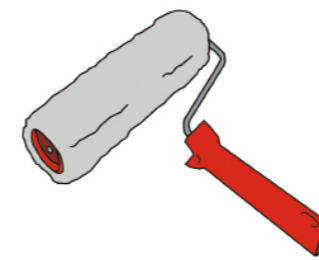

Малярный валик

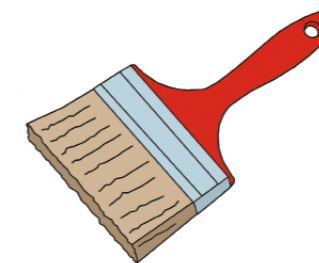

Малярная кисть

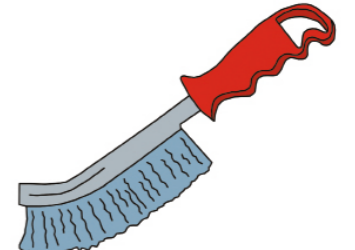

Щетка проволочная

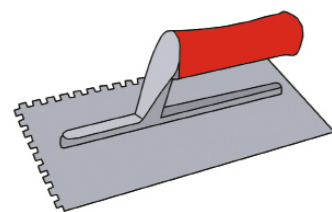

Зубчатый шпатель  
из нержавеющей стали  
с размером зуба 10 мм



Терка пластиковая

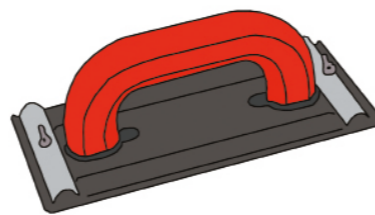

Терка шлифовальная  
с покрытием из наждачной  
бумаги

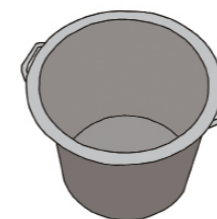

Ведро

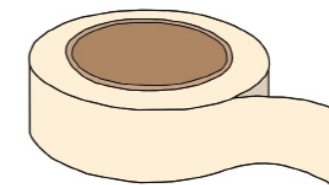

Малярный скотч

## УСЛОВИЯ ПРОИЗВОДСТВА РАБОТ

### Условия производства работ в летний период

- Перед монтажом системы должны быть завершены следующие работы:
  - внутренние «мокрые» процессы, в том числе штукатурные, монолитные, устройство стяжек
  - кровельные
  - заполнение оконных и дверных проемов
  - закрепление кронштейнов камер видеонаблюдения, кондиционеров и т.п.
- Работы по монтажу системы должны производиться при температуре не ниже +5°C и не выше +25°C
- Время высыхания различных слоев указано для температуры +20°C и относительной влажности воздуха 65 %
- Все слои системы должны быть защищены от воздействия осадков, ветра и прямых солнечных лучей как во время монтажа, так и во время высыхания, для чего необходимо устройство укрывающих козырьков наверху здания и защитной сетки по периметру строительных лесов
- В условиях повышенной влажности основания его необходимо предварительно просушить перед монтажом системы теплоизоляции

### Условия производства работ в зимний период

При температуре воздуха менее +5°C работы по монтажу системы должны быть приостановлены. Проведение работ возможно в случае:

- обустройства теплового контура для защиты от ветра и поддержания температуры внутри теплового контура не ниже +5 °C
- использования зимних смесей THERMOMAX-100/W (Зима), THERMOMAX-110/W (Зима), THERMOMAX-120/W (Зима), THERMOMAX-D1/W (Зима). Температу

ратура окружающей среды должна быть не ниже -10°C. При отрицательной температуре окружающего воздуха необходимо очистить основание стены от инея, наледи или снега. Перед применением зимних смесей THERMOMAX необходимо внимательно ознакомиться с инструкцией по их применению. Использование грунтовок при температурах ниже +5°C следует исключить. Нанесение финишной декоративной штукатурки допускается только при температуре окружающей не ниже 0°C

### Монтаж строительных лесов

Монтаж системы THERMOMAX рекомендуется выполнять со строительных лесов.

- Строительные леса устанавливаются на расстоянии 30–45 см от внешней стороны теплоизоляционного слоя.
- Для удобства монтажа строительные леса должны быть установлены с запуском за углы здания на расстояние не менее 2 м.

- Для крепления строительных лесов к стенам здания используется специальный легкоъемный крепеж, состоящий из дюбеля и завинчивающегося анкера. При демонтаже лесов анкер выкручивается, на его место послойно монтируется система THERMOMAX.

## ТЕХНОЛОГИЯ ПРОИЗВОДСТВА РАБОТ

### Подготовка основания

Основание перед монтажом системы теплоизоляции должно обладать достаточной несущей способностью. Подготовка основания может включать в себя, в зависимости от его текущего состояния, следующие операции:

- очистка от остатков строительного раствора, грязи (пыли, мела и т.д.), опалубочной смазки, жира и других веществ, снижающих адгезию клея к основанию
- удаление высолов, цементных и известковых налетов
- удаление грибков, мхов, плесени и т.д. с последующей обработкой антисептиком для исключения повторного поражения
- выравнивание неровностей поверхности в случае, если они превышают 1 см на 2 м поверхности и заполнение изъянов поверхности глубиной более 10 мм ремонтными штукатурными составами

- удаление осыпающихся или непрочных участков основания (например, старых декоративных покрытий и штукатурных слоев со слабым или недостаточным сцеплением с основанием)
- обработка основания проникающей грунтовкой THERMOMAX-300K. Предназначена для закрепления верхнего слоя критичных оснований перед приклеиванием теплоизоляционных плит, закрепляет обрабатываемые основания и уменьшает их водопоглощение, ограничивая отток влаги из клеевых смесей THERMOMAX, что обеспечивает достижение наибольшей прочности клеевого соединения. Обрабатываемые поверхности: бетон, ячеистые бетоны, впитывающие штукатурки, старые кирпичные стены, подвергшиеся эрозии.

### Закрепление цокольного профиля

Используемые материалы:

- Цокольный профиль
- Дюбель для крепления цокольного профиля
- Компенсатор неровностей
- Соединительный элемент

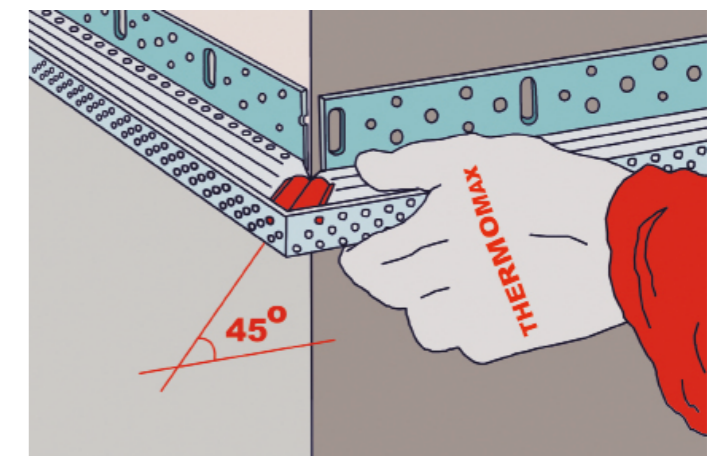
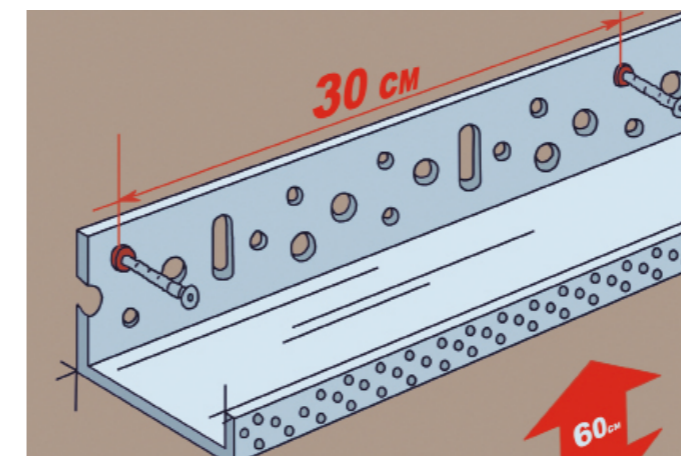

1. Цокольный профиль монтируется на высоте 60 см над уровнем земли (или в соответствии с проектом). Закрепление профиля осуществляется с использованием дюбеля для крепления цокольного профиля. Расстояние между крепежом – не более 30 см.

2. На углах здания профиль вырезается под углом 45°



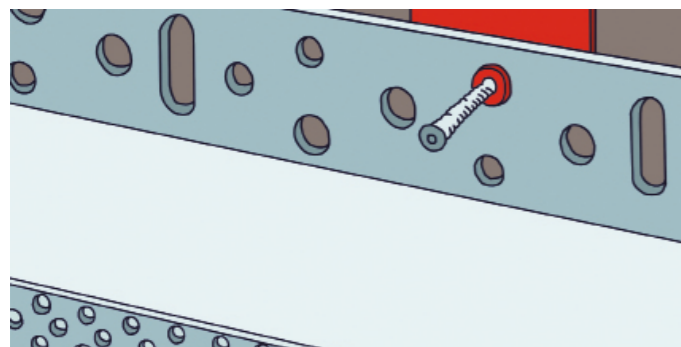

3. Для выравнивания неровностей фасада под цокольный профиль используются специальные пластиковые подкладочные шайбы – компенсатор неровностей.

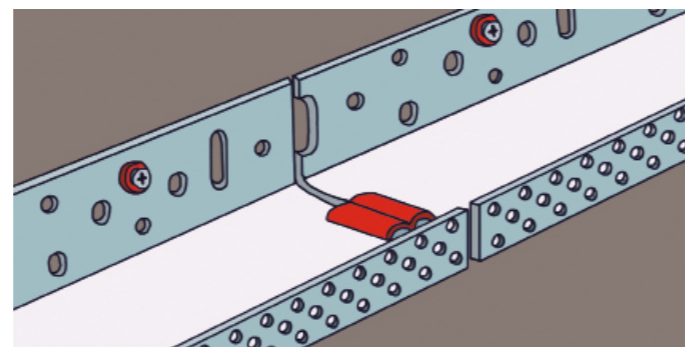

4. Цокольные профили должны быть соединены друг с другом соединительным элементом во избежание появления трещин в отделочном слое ввиду термического расширения профиля. Зазор между соседними цокольными профилями должен быть 2–3 мм.

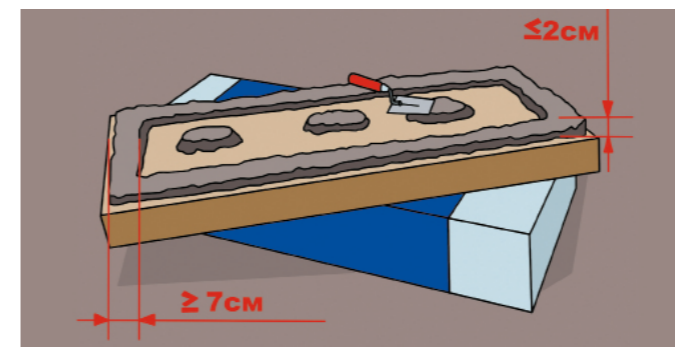

3. Клеевую смесь THERMOMAX-110 наносят на обработанную поверхность утеплителя при помощи кельмы, создавая «бортик» шириной не менее 5-8 см с отступом от края плиты не менее 2–3 см и 3 крупными точками (диаметр не менее 20 см) в середине плиты. Высота слоя нанесенного клея должна составлять не более 2 см. После установки теплоизоляционной плиты в проектное положение площадь адгезионного контакта между плитой и основанием должна составлять не менее 40 % от площади плиты.

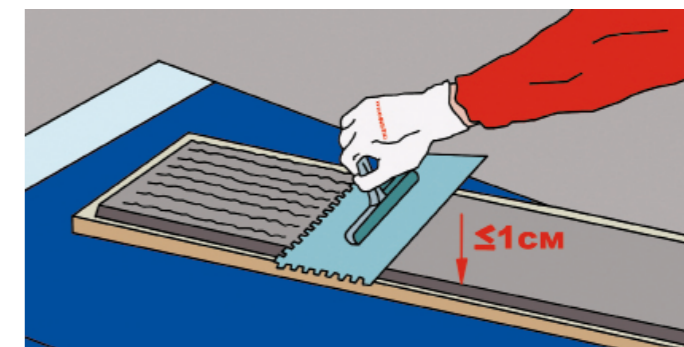

4. Нанесение клеевой смеси THERMOMAX-110 на минераловатные плиты типа «ламель» производят при помощи шпателя с зубчатой поверхностью (высота зуба 10–12 мм) сплошным слоем. Максимальная толщина слоя не должна превышать 1 см.

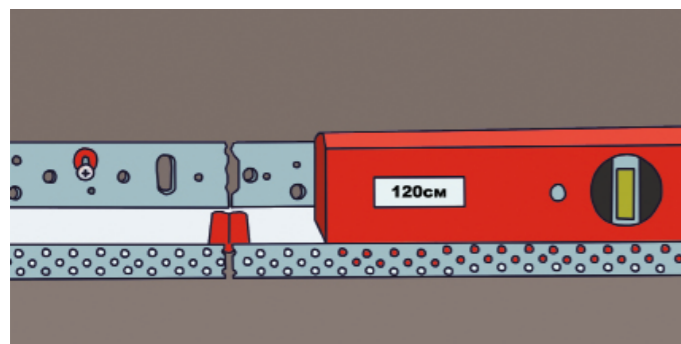

5. Выравниваются профили по горизонтальному уровню. Деформация цокольного профиля при его креплении не допускается.

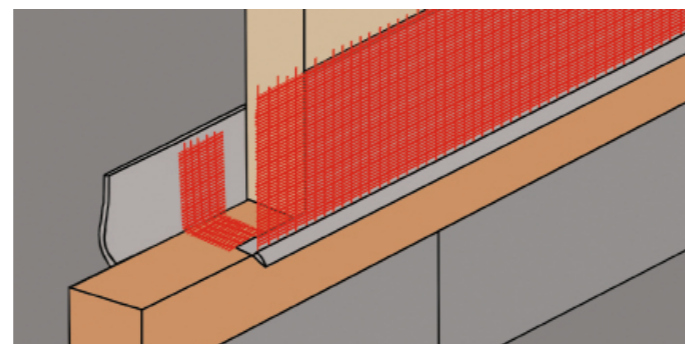

6. Монтаж системы возможно осуществить без применения цокольного профиля с помощью деревянного бруска, стеклотканевой сетки и профиля-капельника.

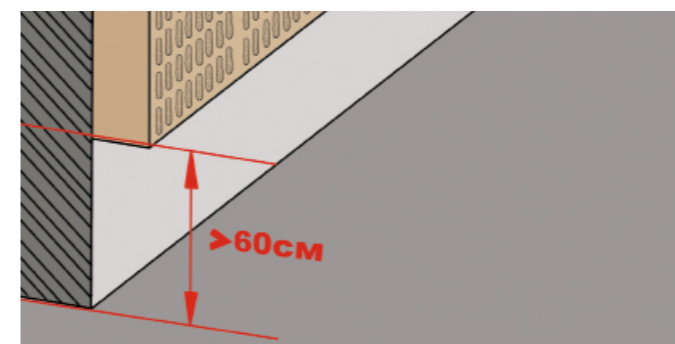

5. Монтаж каменной ваты на цокольных участках необходимо начинать на расстоянии не менее 60 см от земли или отмостки. Вплотную к их уровню монтаж недопустим ввиду опасности намокания из-за капиллярных процессов миграции влаги из грунта или в результате осадков. Примыкание к земле в случае необходимости выполняется из экструдированного пенополистирола.

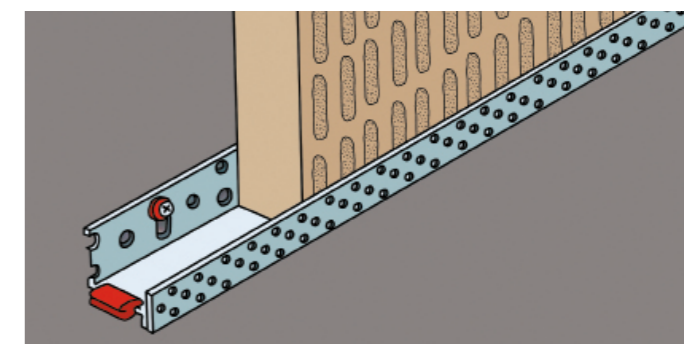

6. Первый ряд плит монтируется с опиранием на цокольный профиль.

## Приклеивание плит теплоизоляции

Используемые материалы:

- Клеевая смесь THERMOMAX-110

- Теплоизоляционные минераловатные плиты



1. Необходимо проверить поверхность теплоизоляционных плит на предмет наличия инородных включений и удалить при наличии.

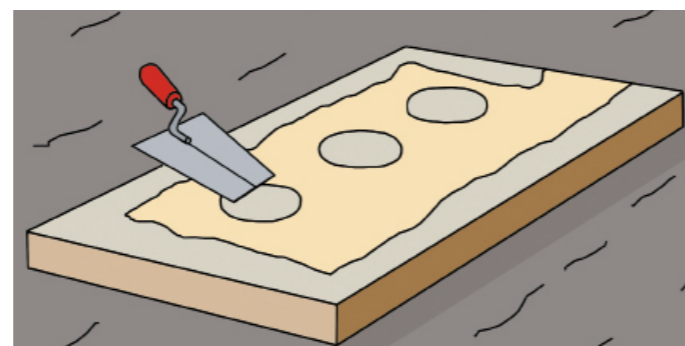

2. Для достижения хорошей адгезии клеевой смеси THERMOMAX-110 с поверхностью плит требуется нанесение предварительного слоя (грунтование). Оно осуществляется путем втирания клея в поверхность утеплителя при помощи кельмы на те участки, где следующим этапом будет наноситься основной слой клеевой смеси THERMOMAX-110.

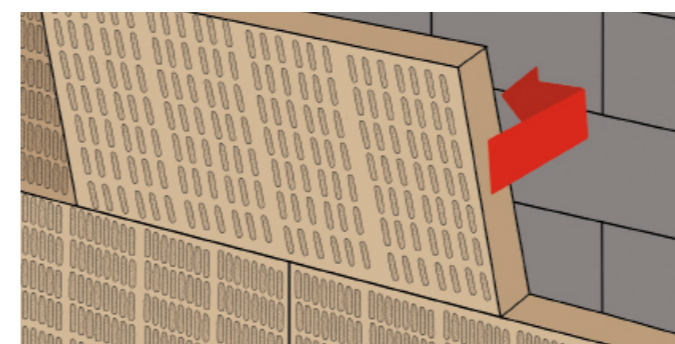

7. Сразу же после нанесения клея плиту прикладывают к стене, плотно придвигая к уже приклеенным, и прижимают ударами длинной терки.

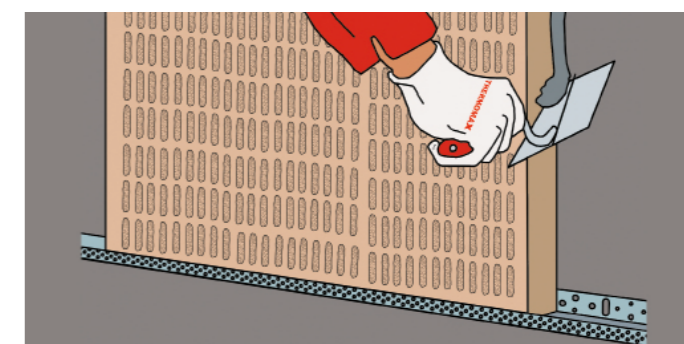

8. Излишки клея после приклеивания плит следует удалить при помощи шпателя. Оставлять клеевой состав на торцах плит не допускается.



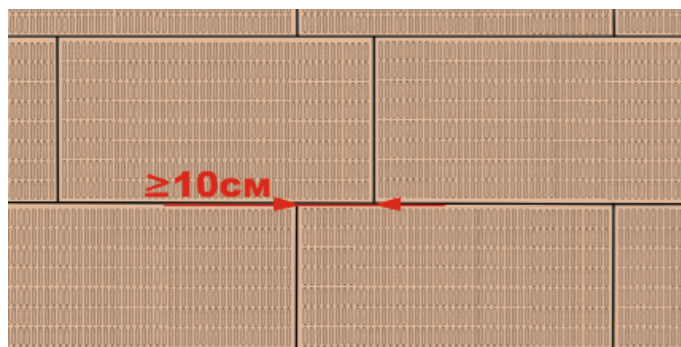

9. Плиты монтируются снизу вверх с перевязкой вертикальных стыков – по типу кирпичной кладки. Расстояние перевязки швов на основных участках здания должно быть не менее 10 см.

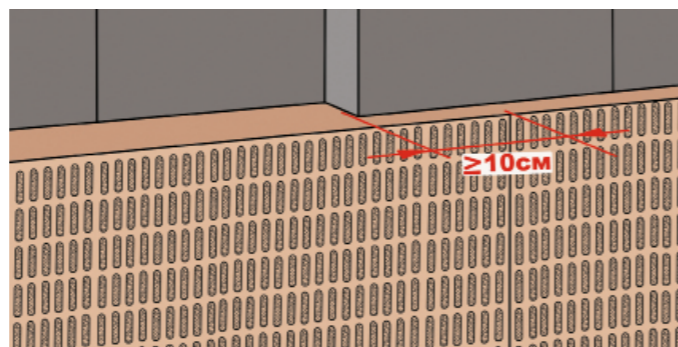

10. Теплоизоляционные плиты нельзя стыковать на границе разнородных материалов основания, при изменении толщины утеплителя и в местах трещин основания. Перекрывание теплоизоляционной плитой таких мест должно составлять не менее 10 см в каждую сторону от стыка.

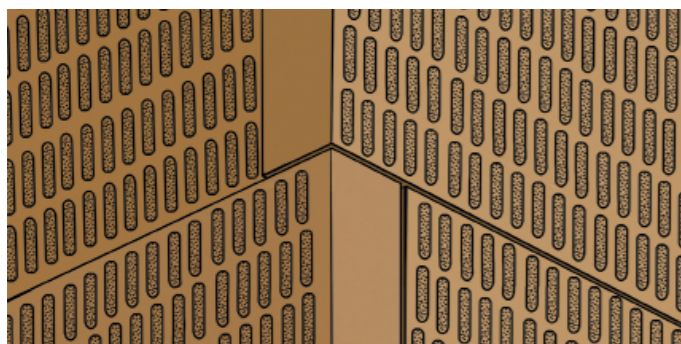

11. Монтаж плит на внешних углах осуществляется с перевязкой вертикальных стыков.

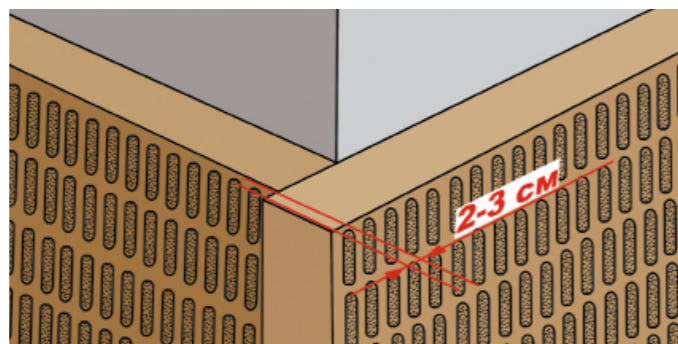

12. Для достижения ровных граней на наружных углах утеплитель монтируется с перехлестом, который больше толщины плиты на 2–3 см.

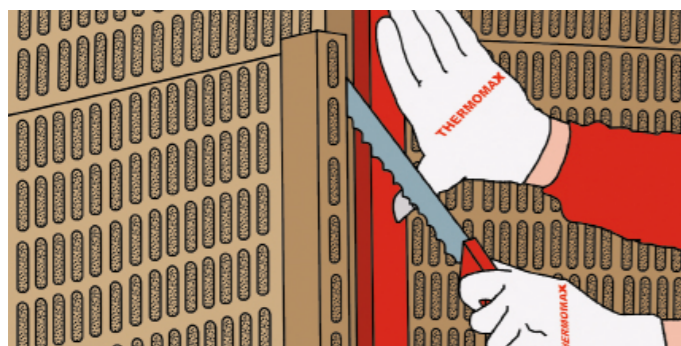

13. Излишки плит на торцах срезаются ножом после высыхания клея, после чего поверхность среза зашлифовывается специальной теркой.

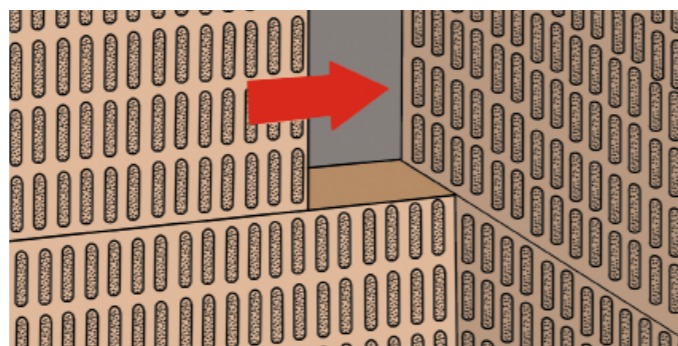

14. Монтаж плит на внутренних углах осуществляется с перевязкой вертикальных стыков.

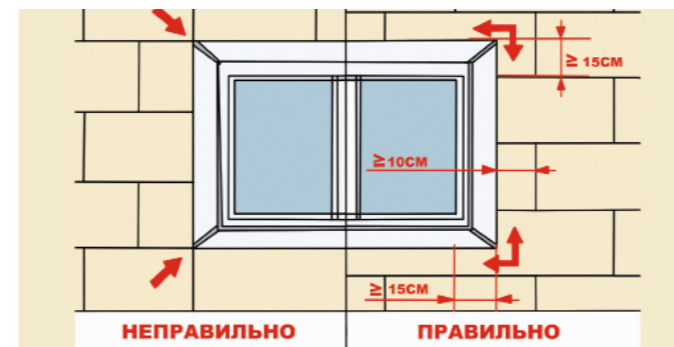

15. Обрамление оконных и дверных проемов осуществляется с помощью плит с подогнанными «по месту» вырезами. При этом стык плит не должен совпадать с линией откоса. Монтаж осуществляется из цельной плиты, из которой вырезается часть не менее 15 см по горизонтали и по вертикали.

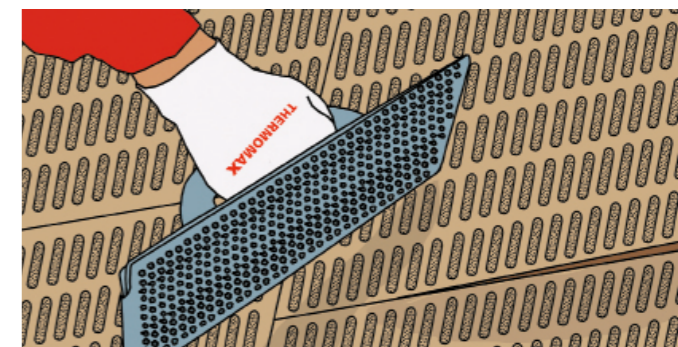

16. Смонтированные плиты должны находиться в одной плоскости. В случае обнаружения неровностей не более 2–4 мм на поверхности их следует отшлифовать специальной теркой. Выравнивание неровностей за счет увеличения толщины базового армировочного слоя не допускается.

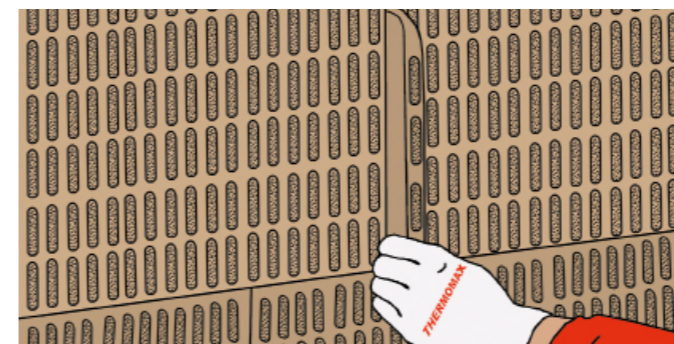

17. При неплотном прилегании плит друг к другу и наличии зазоров более 2 мм необходимо заполнить их клиновидными полосками, вырезанными из теплоизоляционной плиты.



## Дюбелирование

Используемые продукты:

- Дюбель тарельчатый TERMOCLIP

Дюбелирование выполняется после полного высыхания клеевой смеси THERMOMAX-110.

Время высыхания – не менее 2-3 суток.

Таблица 1. Выбор крепежа в зависимости от основания

Материал основания	Тип дюбеля			
	1 МН	1 МТ	MS ISOL	3
Бетон В20	**	**	**	
Ячеистый бетон В2,5	*	*	**	
Полнотелый кирпич	**	**	**	
Пустотелый кирпич (крепление в стенку 15 мм)	*	*	*	
Листовые материалы				**
Сэндвич-панели				**
Зона анкеровки	50 мм	30-50 мм	50 мм	
Монтаж	Забивной	Забивной	Закручиваемый	Закручиваемый

\*\* Оптимальный выбор (высокие показатели несущей способности 0,35-0,6 кН)

\* Допустимо к применению (достаточные показатели несущей способности ок. 0,2 кН)

До начала работ по установке дюбелей на конкретном объекте необходимо проведение контрольных испытаний для определения допустимых значений на вырыв, после чего определяется количество дюбелей и схема крепления.

Таблица 2. Минимальное количество дюбелей на 1 м2 стены

Допускаемое выдергивающее усилие (из тяжелого бетона), кН	Высота здания или расстояние от отметки поверхности стоянки пожарных машин до низа открывающего проема в наружной стене верхнего этажа здания					
	До 16 м включительно		Свыше 16 до 40 м включительно		Свыше 60 м	
	Средняя зона	Крайняя зона	Средняя зона	Крайняя зона	Средняя зона	Крайняя зона
0,15	5	6	6	10	8	12
0,20	5	5	5	8	6	10
>0,25	5	5	5	6	5	8

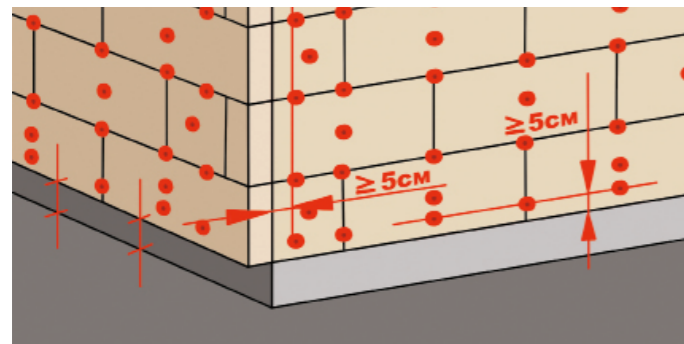

1. Стандартная схема дюбелирования теплоизоляционных плит на рядовом участке: крепление по углам и в центре. Допускается клеевое крепление плит без дюбелей на застекленных лоджиях и балконах.

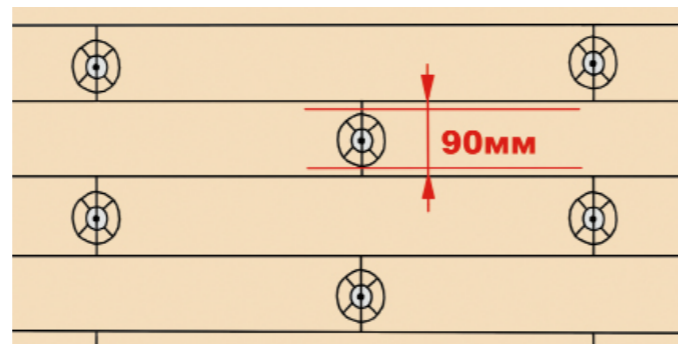

2. Схема дюбелирования минераловатных плит типа «ламель»: крепление в середине вертикальных стыков ламелей. При этом на дюбеле используются расширительные кольца диаметром не менее 90 мм.

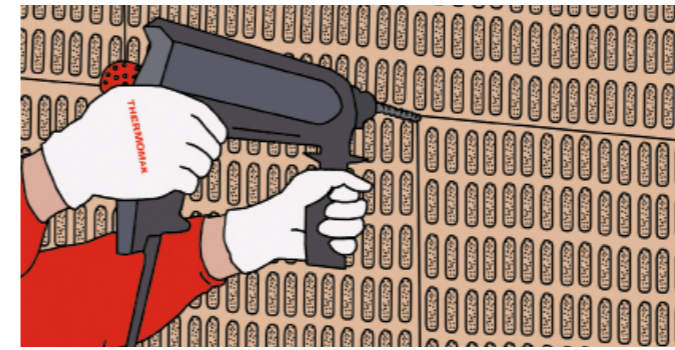

3. Для просверливания отверстий используется дрель со сверлом необходимой длиной, учитывающей толщину плиты утеплителя и глубину анкеровки. Глубина засверливания должна быть больше глубины анкеровки на 10-15 мм.

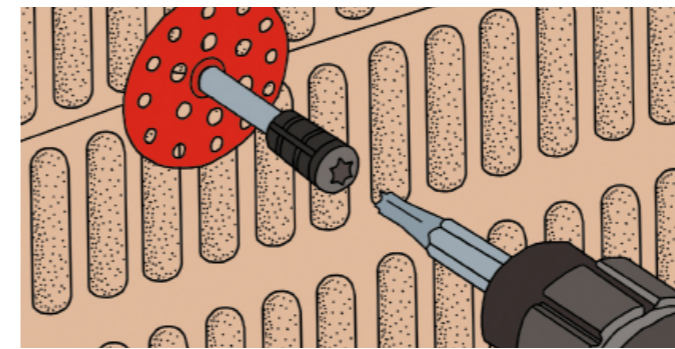

4. Дюбели имеющие забивной сердечник устанавливаются при помощи молотка. Рекомендуется использовать молоток с резиновым наконечником во избежание повреждения головки сердечника.

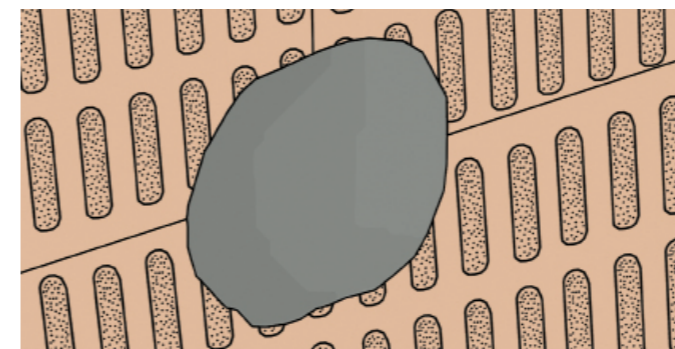

5. Дюбели имеющие закручиваемый сердечник заворачиваются при помощи низкооборотной дрели или шуруповерта. Для щелевого кирпича и легких бетонов используют дрель в режиме сверления, для полнотелого кирпича и тяжелых бетонов – дрель в режиме удара.

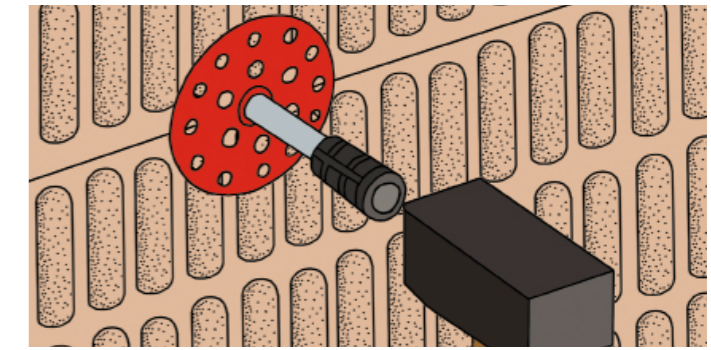

6. Тарельчатый дюбель должен быть расположен непосредственно на поверхности плиты. Не допускается его установка не вплотную к поверхности теплоизоляции или же наоборот – его излишнее заглубление в теплоизоляционный слой. Максимально допустимое заглубление дюбеля в теплоизоляционную плиту – не более 2-3 мм.

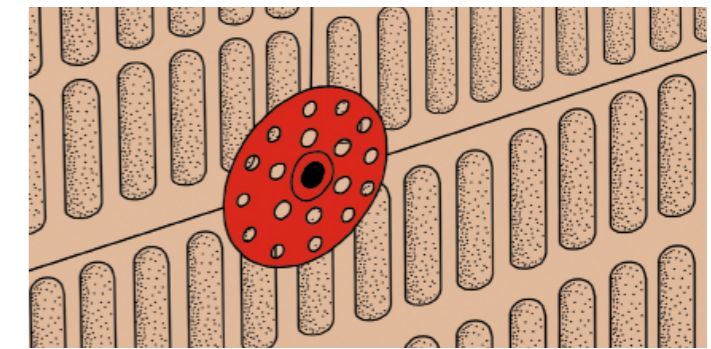

7. После установки дюбелей их шляпки замазывают клеевым составом. После высыхания состава поверхность шлифуется.



## Установка усиливающих элементов фасада и профилей

До проведения работ по армированию (созданию базового штукатурного слоя) основной плоскости фасада необходимо провести установку усиливающих элементов фасада (армирование углов, оконных и дверных проемов) и профилей.

Используемые материалы:

- Смесь штукатурно-армирующая THERMOMAX-120
- Армирующая стеклотканевая щелочестойкая сетка
- Профили ПВХ
- Лента ПСУЛ

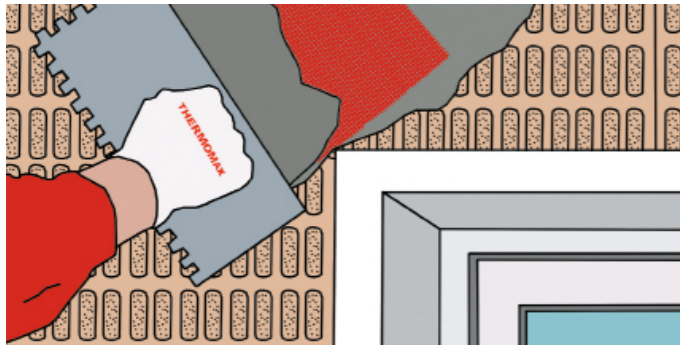

**1.** Для достижения трещиностойкости системы в районе углов оконных и дверных проемов производится предварительное армирование под углом 45° «косынками» из стеклотканевой сетки размером 30x20 см. Для этого после предварительного втирания смеси THERMOMAX-120 на участок поверхности смонтированных плит площадью чуть большей площади «косынки», наносится основной слой смеси THERMOMAX-120 толщиной 2-3 мм, в который утапливается армирующая сетка.

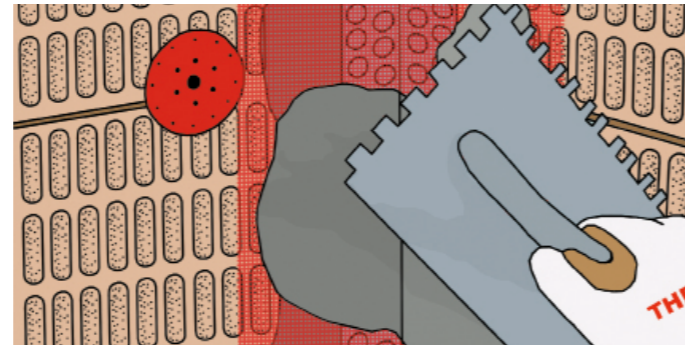

**2.** Для достижения ударной устойчивости все наружные углы армируются специальным угловым профилем ПВХ с сеткой. Для этого после предварительного втирания смеси THERMOMAX-120, на поверхность смонтированных плит площадью чуть большей площади профиля с сеткой наносится смесь THERMOMAX-120, слоем 2-3 мм, в который утапливается армирующий уголок.

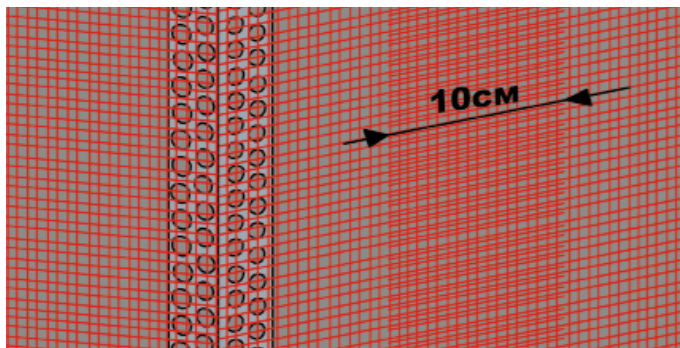

**3.** В местах примыкания полотна сетки к сетке профиля необходимо делать нахлест сеток шириной 10 см.

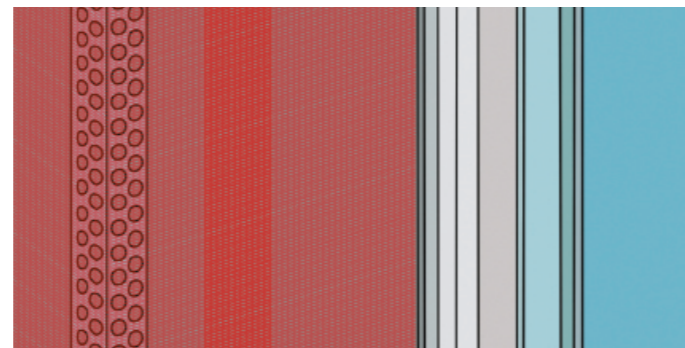

**4.** Для примыкания армирующего слоя к оконным рамам и дверным блокам используется специальный самоклеющийся П-образный профиль примыкания. Профиль приклеивается на поверхность блока в стык с плитой утеплителя.



**5.** Далее в этот профиль заводится армирующий слой THERMOMAX-120 с сеткой от армирующего уголка. Если сетки от армирующего уголка и профиля примыкания недостаточно для перехлеста, необходимо вырезать полосу армирующей сетки для обеспечения полного армирования откосов и их угловых частей.

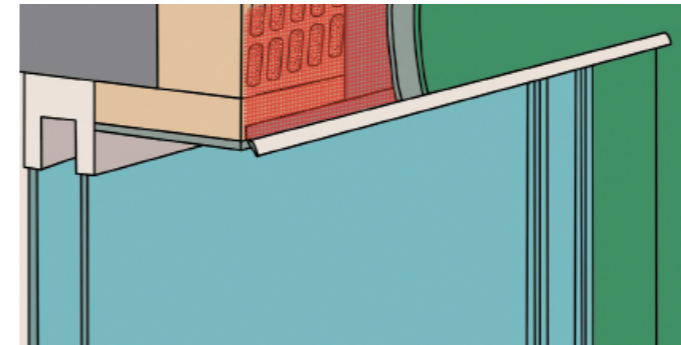

**6.** Горизонтальные внешние углы, расположенные над оконными и дверными проемами, рекомендуются усиливать с помощью угловых профилей с капельником для предотвращения попадания воды на горизонтальные плоскости.

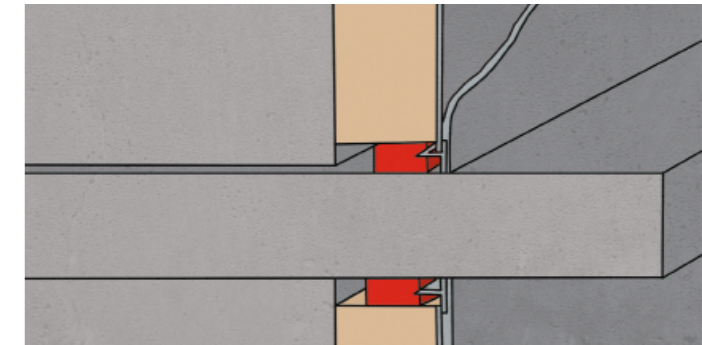

**7.** В случае примыкания торца утеплителя к существующим не утепленным конструкциям, таким как соседние здания, балконные плиты, ригели, кронштейны крепления осветительных приборов, камер видеонаблюдения, их стык с плитой осуществляется через уплотнительную саморасширяющуюся ленту. Лента приклеивается одной стороной к примыкающей конструкции таким образом, чтобы она располагалась близко к наружной поверхности утеплителя, но не выходила за нее.

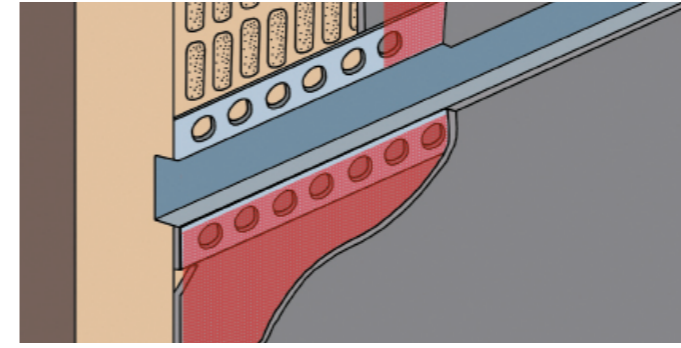

**8.** Для отделки декоративных форм – русты – используется рустовочный профиль. Для его монтажа на поверхности теплоизоляционной плиты прорезаются с помощью фрез продольные углубления (штрабы) на глубину выбранного рустовочного профиля. Далее в это отверстие втапливается рустовочный профиль. При выполнении стыковки двух профилей место стыка обрабатывается герметиком или под профили устанавливается продольный соединительный П-образный элемент с самоклеющимися вставками.

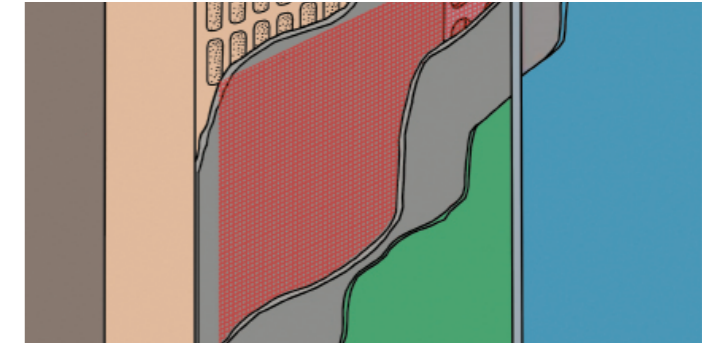

**9.** На стыке декоративных штукатурок разных цветовых оттенков или с разными декоративными фактурами, находящихся в одной плоскости фасада, применяется профиль разделительный штукатурный.



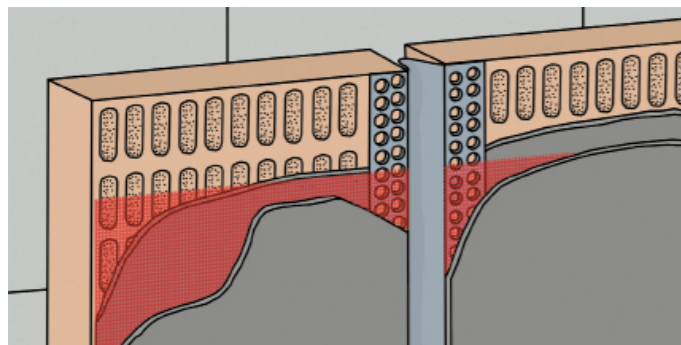

**10.** В случае, если в несущих конструкциях здания существуют термодинамические швы, а также если здание имеет длину фасада более 24 метров, то в таких местах необходимо устройство деформационных швов. Для устройства деформационного шва в плоскости фасада в этом месте плиты не стыкуются друг с другом – между ними необходимо оставить шов 2–5 см. После предварительного втирания смеси THERMOMAX-120, на поверхность смонтированных плит при помощи зубчатого шпателя наносится смесь THERMOMAX-120, в которую утапливается сетка плоскостного деформационного профиля.

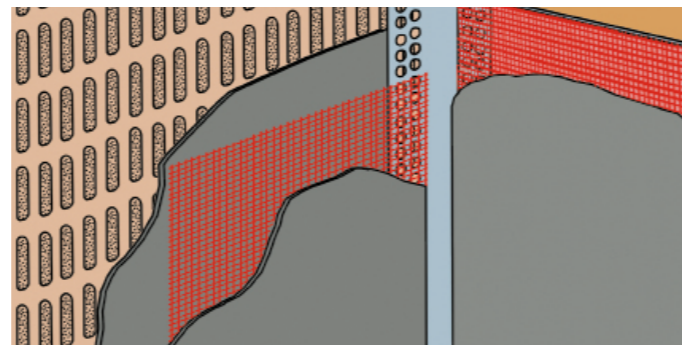

**11.** Устройство деформационного шва во внутреннем углу осуществляется с помощью углового деформационного профиля V-образной формы.

### Создание базового армирующего штукатурного слоя

Используемые материалы:

- Смесь штукатурно-армирующая THERMOMAX-120
- Армирующая стеклотканевая щелочестойкая сетка

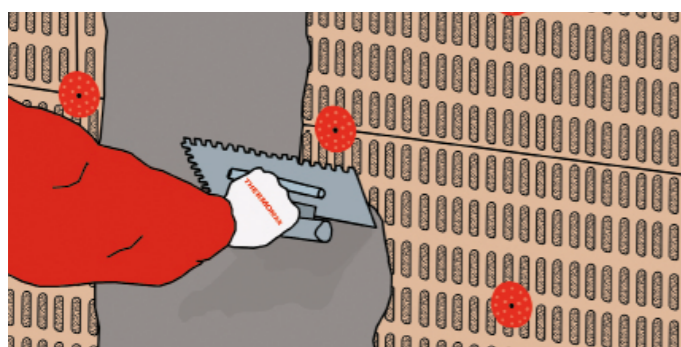

**1.** По истечении не менее 1 суток после армирования углов можно производить армирование всей поверхности фасада. Работы лучше начинать сверху здания, двигаясь вниз и в сторону в виде «лесенки». Для достижения хорошей адгезии армирующего состава с поверхностью плит требуется нанесение предварительного слоя THERMOMAX-120 путем втирания в поверхность утеплителя гладкой стороной шпателя.

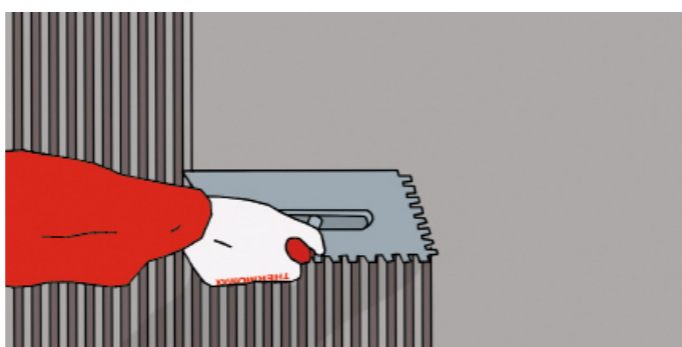

**2.** Основной слой THERMOMAX-120 наносится с помощью зубчатого шпателя с высотой зуба 10 мм под углом 60°. Высота бортика армирующего слоя, созданного зубчатым шпателем, должна быть 8–10 мм.

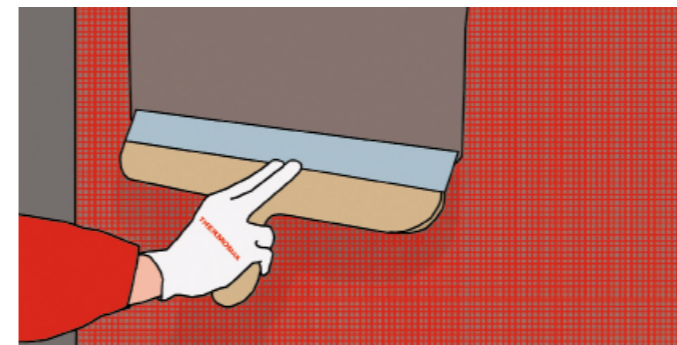

**3.** В штукатурный слой утапливается армирующая сетка. Далее смесь THERMOMAX-120 разравнивается гладкой стороной нержавеющей шпателя. Таким образом получается однородный слой толщиной 4–6 мм. **ВНИМАНИЕ!** Недопустимо касание сетки поверхности утеплителя.

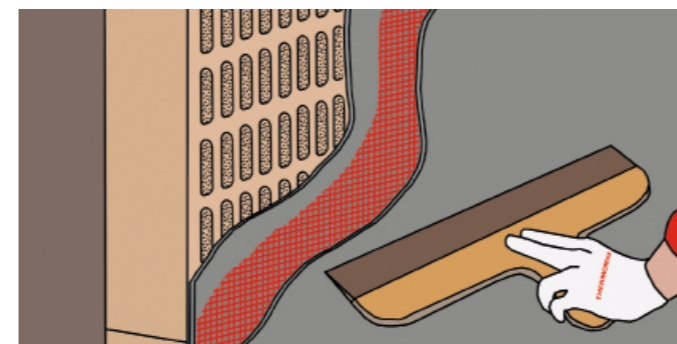

**5.** При необходимости по утепленной сетке методом «мокрое по мокрому» наносится укрывающий слой смеси THERMOMAX-120 толщиной 1–2 мм. Сетка должна располагаться в верхней трети базового слоя.

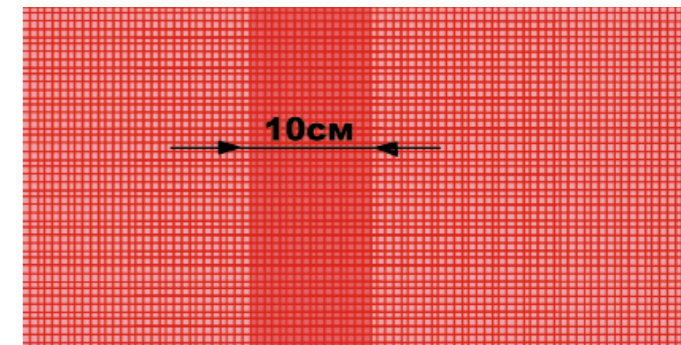

**4.** Наклест между полотнами сетки должен быть не менее 10 см.



**6.** Поверхность смонтированного базового штукатурного слоя не должна иметь неровностей. Перепады на длине поверхности в 1 метр не должны превышать величину, соответствующую максимальной величине зерна декоративной штукатурки плюс 0,5 мм, которая наносится следующим этапом. Все неровности должны быть удалены путем шлифования поверхности.

### Создание антивандального защитного слоя

Для дополнительной защиты цокольной части здания высотой до 2,5 м рекомендуется выполнять дополнительное антивандальное армирование поверхности. Толщина антивандального армирующего базового слоя не должна превышать 8 мм.

Возможно два варианта исполнения с использованием:

**1.** Антивандальной панцирной щелочестойкой сетки и стандартной щелочестойкой сетки:

- Смесь THERMOMAX-120 предварительно втирается в поверхность теплоизоляционной плиты.
- Далее THERMOMAX-120 наносится слоем 3,5–4,5 мм.
- Панцирная сетка утапливается в раствор. Кромки панцирной сетки соединяют в стык.

- Проступивший раствор снимается до сетки.
- Выдерживается технологическая пауза 24 часа. THERMOMAX-120 наносится обычным способом толщиной 3,5–4 мм.
- Сетка армирующая стандартная втапливается в раствор с нахлестом 10 см.
- Поверхность шпательюется и выравняется.



2. Двух слоев стандартной армирующей стеклотканевой сетки:

- Смесь THERMOMAX-120 предварительно втирается в поверхность теплоизоляционной плиты.
- Далее THERMOMAX-120 наносится слоем 6 мм с ис-

пользованием зубчатого шпателя с высотой зуба 12 мм.

- Сетка втапливается с нахлестом соседних полотен 10 см.
- Без снятия верхнего слоя раствора в него утапливается второй слой сетки стандартной с нахлестом 10 см.
- Поверхность шпательюется и выравнивается.

## Устройство архитектурных элементов

Необходимые архитектурные детали (пилястры, наличники, карнизы и др.) могут монтироваться по истечении не менее 3 суток после нанесения THERMOMAX-120. Детали нужной формы можно изготовить из фасадного пенополистирола или минераловатных плит. Детали приклеиваются к поверхности армирующего слоя путем нанесения THERMOMAX-120 или THERMOMAX-100 (для элементов из пенополистирола) на всю их поверхность, обращенную к фасаду. Дополнительное крепление деталей производится дюбелем необходимой длины, учитывающей суммарную толщину теплоизоляции, клеевых слоев и архитектурных деталей. Стыки по

краям декоративных элементов заполняются фасадным герметиком. Армирующий слой THERMOMAX-120 или THERMOMAX-100 (для элементов из пенополистирола) наносится аналогично армированию поверхности фасада с использованием армирующей сетки. Если монтируются сложные декоративные элементы (например, многоступенчатые), используется архитектурная армирующая сетка. Армирующий слой заводится с архитектурного элемента на утепляемую поверхность фасада не менее чем на 10 см. Для лучшей атмосферной стойкости рекомендуется защитить архитектурные детали отливами.

## Создание декоративно-защитного штукатурного слоя

Используемые материалы:

- Грунтовка кварцевая THERMOMAX-301
- Декоративная штукатурка THERMOMAX-D1
- Краска паропроницаемая фасадная акриловая



1. Окончательная отделка фасада возможна по истечении не менее 3 суток после нанесения базового штукатурного слоя. Для достижения хорошей адгезии поверхность армирующего слоя грунтуется кварцевой грунтовкой THERMOMAX-301 при помощи кисти или валика.

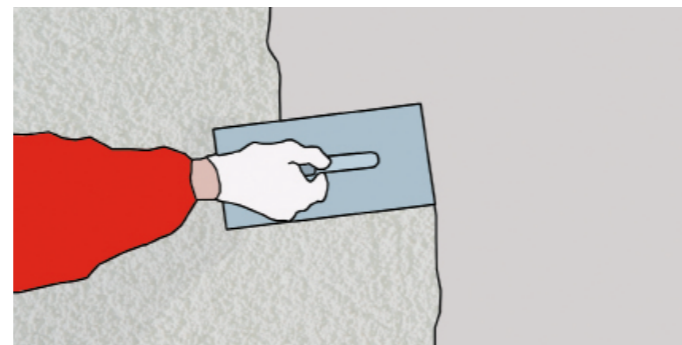

2. Нанесение декоративной штукатурки осуществлять по истечении 12 часов после грунтования поверхности. Нанесение декоративной штукатурки THERMOMAX-D1 производится гладкой стороной нержавеющей шпателя тонким «надринным» слоем толщиной, равной размеру зерна наполнителя. Работы лучше начинать сверху здания, двигаясь вниз и в сторону в виде «лесенки».

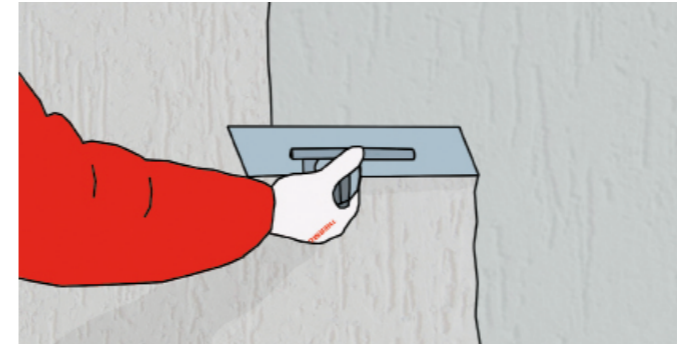

3. Излишки материала необходимо снимать шпателем. После нанесения THERMOMAX-D1 сразу же затирают без надавливания пластиковой теркой. Если чувствуется, что терка вязнет в штукатурке, то следует снять лишний материал с поверхности фасада и очистить терку шпателем от раствора. Формирование фактуры следует производить не позже чем через 15 минут после нанесения штукатурки, при этом штукатурку нельзя смачивать водой. Затирка штукатурки на всех участках поверхности фасада должна производиться в одном направлении.

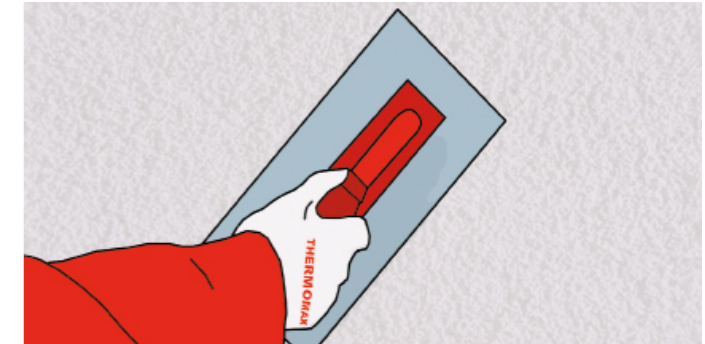

4. Штукатурка THERMOMAX-D1 «Шуба» затирается круговыми движениями и формирует однородную шероховатую «камышковую» поверхность («шуба»).



5. Штукатурка THERMOMAX-D1 «Короед» затирается линейными или круговыми движениями и образует бороздчатую шероховатую поверхность («короед»).

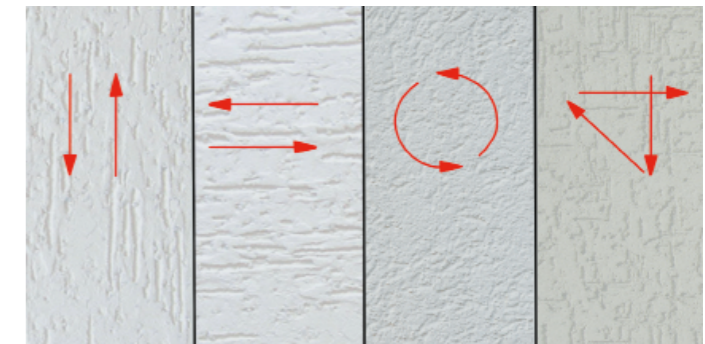

6. Направленность борозд формируется движениями терки. Для создания однородной структуры важно, чтобы эти движения были равномерными и одинаково направленными. Таким образом, можно получить 4 фактуры: бороздчатая вертикальная или горизонтальная структура, круговая, крестообразная.

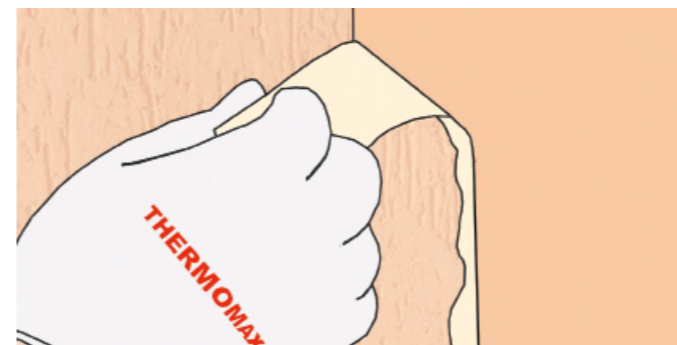

7. Работы на одной поверхности следует выполнять непрерывно, придерживаясь правила нанесения «мокрое по мокрому». Работы могут быть приостановлены только при установке клейкой малярной ленты на границе отделки перед нанесением крайней полосы штукатурного слоя. После нанесения крайней полосы штукатурного слоя до его высыхания необходимо удалить малярную ленту.



**8.** После перерыва малярная клейкая лента наклеивается на край ранее нанесенной штукатурки и снимается после нанесения стыковочной полосы декоративной штукатурки..

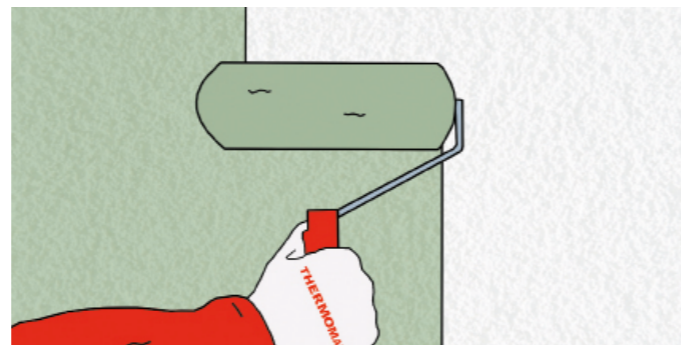

**9.** Окраска фасадов. Поверхность, выполненная минеральной штукатуркой THERMOMAX-D1, рекомендуется окрашивать. Окраска производится валиками или кистью, не ранее чем через 7 суток после нанесения штукатурки. Для окраски используется фасадная паропроницаемая акриловая краска THERMOMAX PROF FASAD или THERMOMAX SILOXAN FASAD . Окрашивание производится в два слоя.

### Консервация системы в случае незавершенного монтажа

При необходимом перерыве в монтаже системы, например, при наступлении зимнего периода, необходимо произвести консервацию системы. Работы могут быть приостановлены после создания базового штукатурного слоя и его последующего грунтования кварцевой грунтовкой THERMOMAX-301. Период консервации не должен превышать 6 месяцев.

По окончании периода консервации и перед продолжением работ по созданию декоративного штукатурного слоя рекомендуется произвести повторную обработку поверхности кварцевой грунтовкой THERMOMAX-301.

### Рекомендации

Следует строго следовать указаниям инструкции по монтажу системы THERMOMAX и данного описания. В случае возникновения вопросов по применению материалов следует обратиться в техническую службу компании THERMOMAX. Кроме информации по системе THERMOMAX, следует также руководствоваться действующими строительными нормами и правилами

производства работ. Вышеизложенная информация не может служить основанием для безусловной ответственности производителя. С момента появления настоящего технического описания все предыдущие становятся недействительными.



Москва. Тишинский пер., д 43/20.  
Фасадная система THERMOMAX